

لازم به ذکر است که این توضیحات مربوط به نصب و راه اندازی ماشین ظرفشویی ال جی مدل های زیر است:

- (D1450W(L,M,T,B,C,D,A,)F(B,U
- (D1451W(L,M,T,B,C,D,A,)F(B,U
- (D1452W(L,M,T,B,C,D,A,)F(B,U
- (D1462W(L,M,T,B,C,D,A,)F(B,U
- KD-E701NW
- KD-E702NW
- KD-E700NW
- KD-E702NT
- KD-E700NT

آماده سازی روزنه کابینت برای نصب و راه اندازی ماشین ظرفشویی ال جی

1. این دستگاه ظرفشویی برای قرارگیری مطابق شکل زیر طراحی شده است.
2. برای اتصال آسان به لوله آب و فاضلاب، محلی در نزدیکی سینک ظرفشویی را انتخاب کنید.
3. برای تخلیه مناسب آب، ماشین ظرفشویی نباید در فاصله بیش از ۳ متر نصب شده باشد.
4. اگر ماشین ظرفشویی در کنج نصب شده است، حداقل باید ۵ سانتی متر فضا بین ماشین ظرفشویی و کابینت یا دیوار مجاور ایجاد شود.

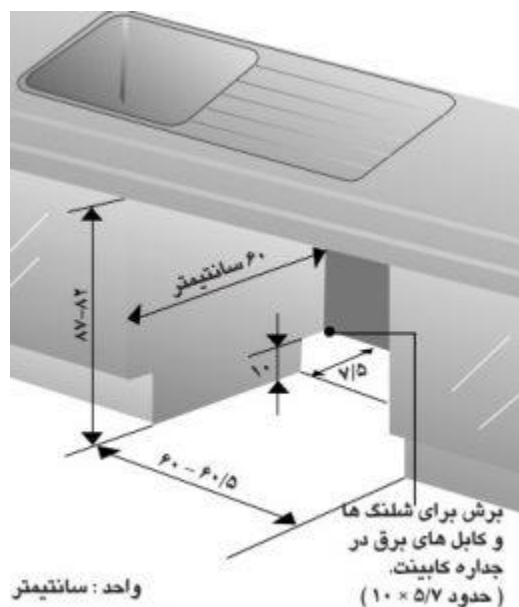

!خطر

چوب خام (فاقد پوشش رنگی) اطراف ماشین ظرفشویی باید با رنگ ضد آب یا درزگیر پوشانیده شود تا باد نکند.

آماده سازی برای سیم کشی

!خطر

به منظور ایمنی، قبل از نصب فیوز منزل را باز کنید. از به کار بردن سیم سیار یا سهرای خودداری کنید. سیم‌کشی و اتصال زمین باید مطابق با قوانین محلی باشد.

1. شرایط برق دستگاه از لحاظ ولتاژ و هرتز باید مطابق آنچه در **دفترچه راهنما ظرفشویی ال جی** ذکر شده است باشد و همچنین باید دستگاه دارای پریز مستقل و مجهز به اتصال زمین باشد. پریز باید مجهز به فیوز ۱۵ آمپر یا فیوز تأخیر زمانی باشد. سیم‌کشی باید دارای دو سیم و اتصال زمین باشد.
2. دوشاخه باید در دسترس و در فاصله ۲/۱ متری از پهلو ماشین ظرفشویی باشد. از قرار گرفتن ماشین ظرفشویی در جلوی پریز خودداری کنید. به شکل در صفحه A مراجعه شود.
3. دوشاخه باید دارای اتصال زمین صحیح و مناسب باشد در صورت داشتن تردید از متخصص برق کمک بخواهید. از اتصال دوشاخه سایر دستگاه‌ها به پریز ماشین ظرفشویی خودداری کنید.

5036



ولتاژ خطرناک

برای مشخص کردن خطرات ناشی از ولتاژهای خطرناک.

توجه - در صورت وجود علامت خطر باید قوانین مربوط به ISO 3864 اعمال شود.

آماده کردن ماشین ظرفشویی برای نصب و راه اندازی ماشین ظرفشویی ال جی

1. ماشین ظرفشویی را به پشت بخواهید.
2. مطابق شکل زیر پایه‌ها را تنظیم و به ارتفاع دلخواه برسانید.

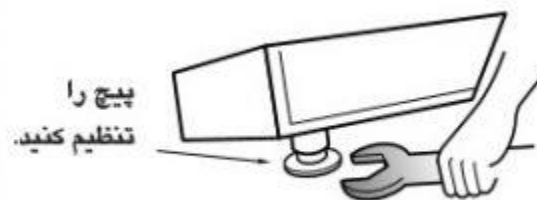

نصب ماشین ظرفشویی در کابینت

1. پیش از سردادن ماشین ظرفشویی به داخل کابینت، با استفاده از ابزار متر تمامی طول‌های لازم و تنظیمات مربوط به تعادل را اندازه‌گیری کنید.
2. ماشین ظرفشویی را به‌دقت به محل سر دهید. از این‌که شلنگ تخلیه داخل کابینت کشیده نشده یا تا نشده باشد اطمینان حاصل کنید.

! هشدار

در صورتی که ارتفاع کابینت کمتر از سانتی‌متر ۸۵ باشد، شما باید ۲ پیچ مربوط به صفحه فوقانی را باز کرده و آن را بردارید. (دو پیچ عقب)

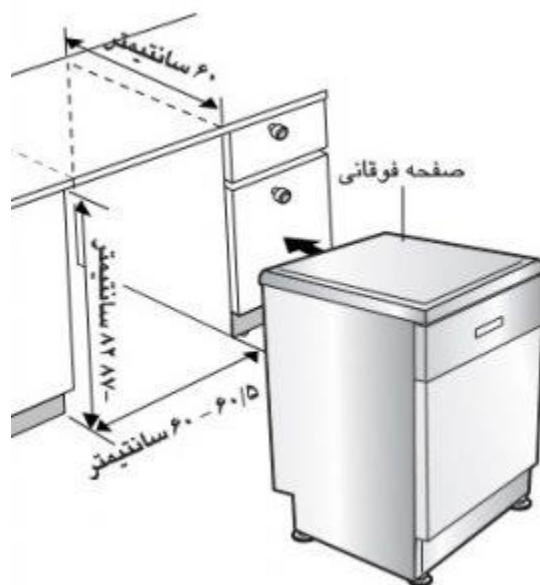

اتصال شلنگ تخلیه

1. در صورتی که انتهای شلنگ در لوله تخلیه سفت نمی‌شود، از یک رابط لاستیکی (تعبیه نشده) که نسبت به حرارت و مواد شوینده مقاوم باشد استفاده کنید.
2. این رابط را باید از فروشگاه‌های مربوط به لوله و اتصالات خریداری نمایید.
3. در شکل الف و ب دو نوع اتصال نشان داده است.

♦ تویی به شکل "S" باید کاملاً تمیز و عاری از هرگونه انسداد باشد البته اگر چنانچه از این نوع تخلیه استفاده می‌کنید.

♦ برای پیشگیری از خروج بوی بد، یکی از روش‌های زیر را مورد استفاده قرار دهید:

♦ وقتی شلنگ تخلیه به زانویی "S" سینک یا فاضلاب متصل شده باشد، شلنگ باید به زیر صفحه بسته و ثابت شود.

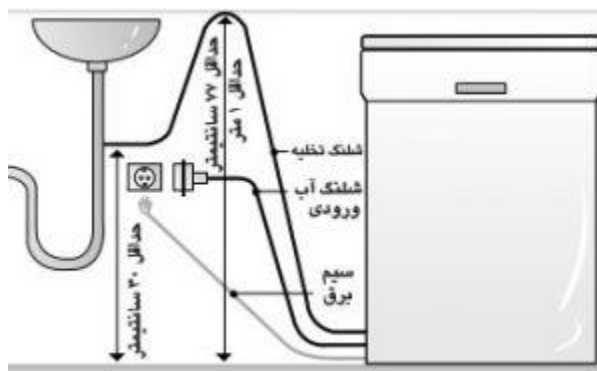

شکل الف

وقتی شلنگ تخلیه به لوله شاقولی مستقل متصل شده باشد، لازم است که اتصال محفوظ از هوا ایجاد شود. به شکل ب مراجعه شود.

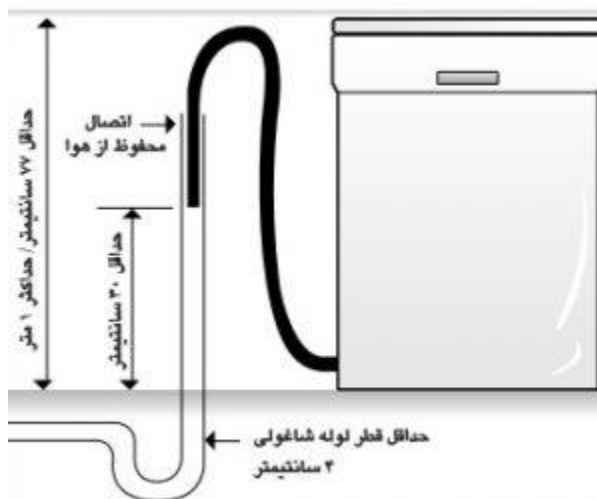

شکل ب

طویل نمودن شلنگ تخلیه

شلنگ تخلیه را مطابق شکل زیر بلند کنید.

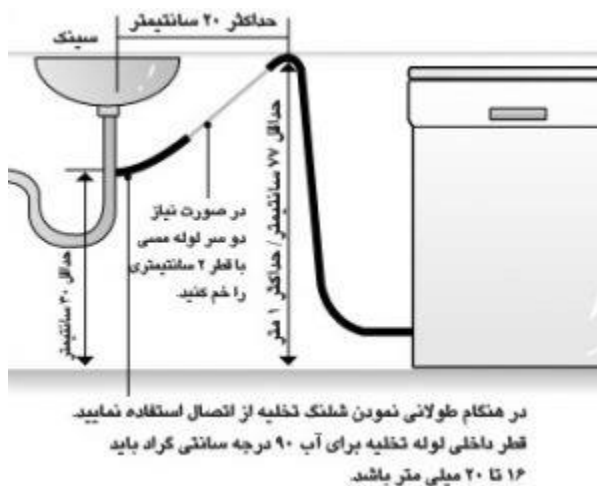

! هشدار

هنگام اتصال یا بلند نمودن شلنگ تخلیه، از تا نشدن شلنگ تخلیه اطمینان حاصل کنید. (خمیدگی‌ها باید دارای شعاع میلی‌متر باشند.)

نصب شلنگ آب

- شلنگ آب را به شیر آب وصل کنید. شکل A)
- برخی مدل‌ها دارای یک شیر داخلی و شلنگ هستند. شکل B)
- پس از اتصال شلنگ به شیر آب، شیر آب را باز کنید تا جرم‌ها (کثیفی، شن و ماسه) ی داخل لوله خارج شوند. بگذارید آب داخل سطل تخلیه شود سپس دمای آب را بررسی کنید. شلنگ را به شیر آب متصل کنید.

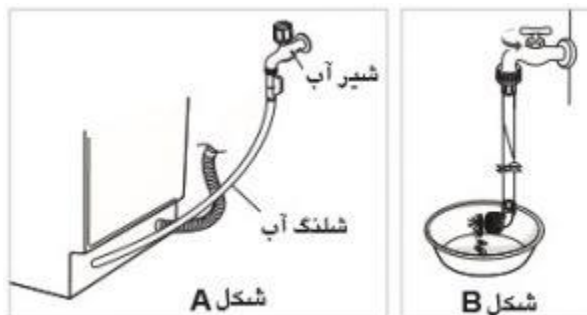

- ماشین ظرفشویی ممکن است به آب گرم و سرد مجهز باشد، چنانچه دمای آب کمتر از ۶۵ درجه سانتی‌گراد نباشد باید ماشین را به آب سرد وصل کنید.
- هنگام اتصال از نوار تفلون برای پیشگیری از نشتی استفاده کنید.
- از خم نشدن و تا نشدن شلنگ اطمینان حاصل کنید.
- توصیه می‌شود به‌جای شلنگ کهنه، از شلنگ نو استفاده کنید.

بررسی نهایی و سرهم‌بندی

1. شلنگ آب را که به لوله آب متصل شده است سفت کنید. سیم برق را به پریز دارای اتصال زمین متصل کرده و دستگاه را روشن کنید.
2. پس از نصب و پیش از استفاده ماشین ظرفشویی برای نخستین بار، ما توصیه می‌کنیم که ماشین ظرفشویی را در حالت Quick قرار داده و یک بار آن را به کار بپردازید. در این مرحله از نبود مشکل یا نشتی آب اطمینان حاصل خواهید کرد. هنگام استفاده از ماشین ظرفشویی برای نخستین بار ممکن است صدای بلندی شنیده شود در صورت بروز چنین موردی ماشین ظرفشویی را خاموش و دوباره آن را روشن کنید.

نحوه تراز کردن ماشین ظرفشویی

پس از نصب ماشین ظرفشویی، چنانچه متوجه کمی چسبندگی درب به ماشین ظرفشویی به هنگام باز کردن یا بسته شدن شدید، یعنی این که باید ماشین ظرفشویی را تراز کنید.

وضعیت ۱/ چنانچه در به طرف راست تمایل دارد.



چنانچه در به سمت راست تمایل دارد، به شکل نگاه کنید و مراحل زیر را دنبال نمایید:

1. پایه چپ طرف عقب ماشین ظرفشویی را در خلاف جهت حرکت عقربه‌های ساعت بچرخانید تا به ارتفاع لازم برسد.
2. باز شدن در را بررسی کنید و در صورت نیاز مجدداً مرحله فوق را تکرار کنید تا باز و بسته شدن در عادی شود.

♦ زمانی که دستگاه به‌طور صحیح تراز شود دیگر نباید تمایل، چسبندگی در یا صدای فرسایش شنیده شود.

- وضعیت ۲: در صورتی که در به‌طرف چپ تمایل داشته باشد.



شکل D

- اگر در به‌طرف چپ تمایل داشته باشد، به شکل D نگاه کنید و مراحل زیر را دنبال نمایید.

1. باز شدن در را بررسی کنید در صورت داشتن چسبندگی یا وجود صدای غیر عادی
2. باز شدن در را بررسی کنید در صورت نیاز به تنظیم، مرحله فوق را تکرار کنید تا زمانی که باز و بسته شدن در عادی شود. وقتی که ماشین ظرفشویی تراز شود دیگر به‌طرف چپ تمایل نداشته و یا صدایی شنیده نخواهد شد.